

JUAN CASTREGE Y CIA. S.R.L.

CONCESIONES GASTRONOMICAS

CONCESIONARIO:

CLUB DE PESCADORES DE BUENOS AIRES

HONORABLE CAMARA
DE DIPUTADOS DE LA NACION

CAMARA ARGENTINA DE COMERCIO

COCINA INTERNACIONAL
CASAMIENTOS
SERVICIO DE LUNCH
COCKTEL

TELEFONO: 773-2216

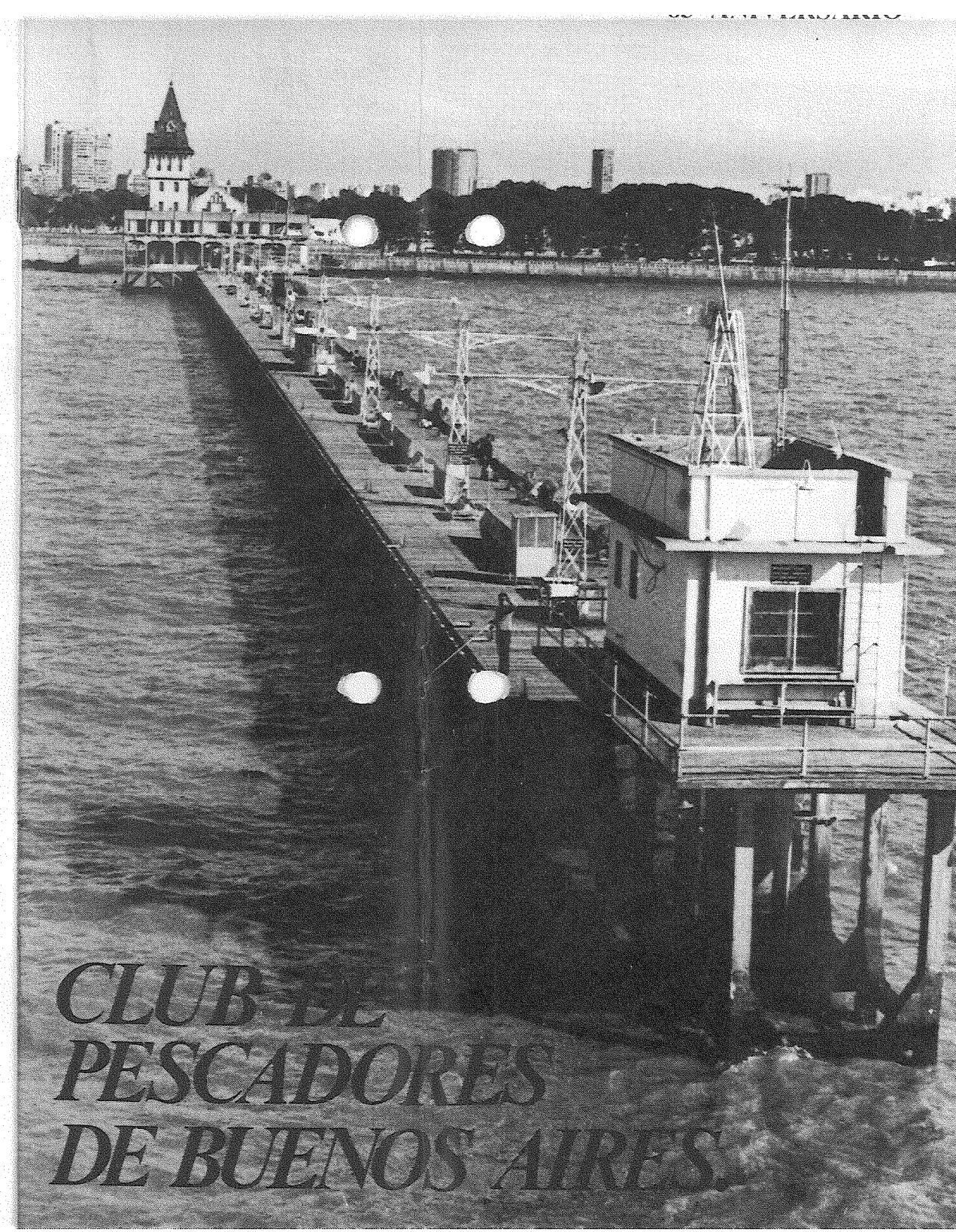

*CLUB DE
PESCADORES
DE BUENOS AIRES.*

Freezer Patrick presenta su cadena de Hoteles.

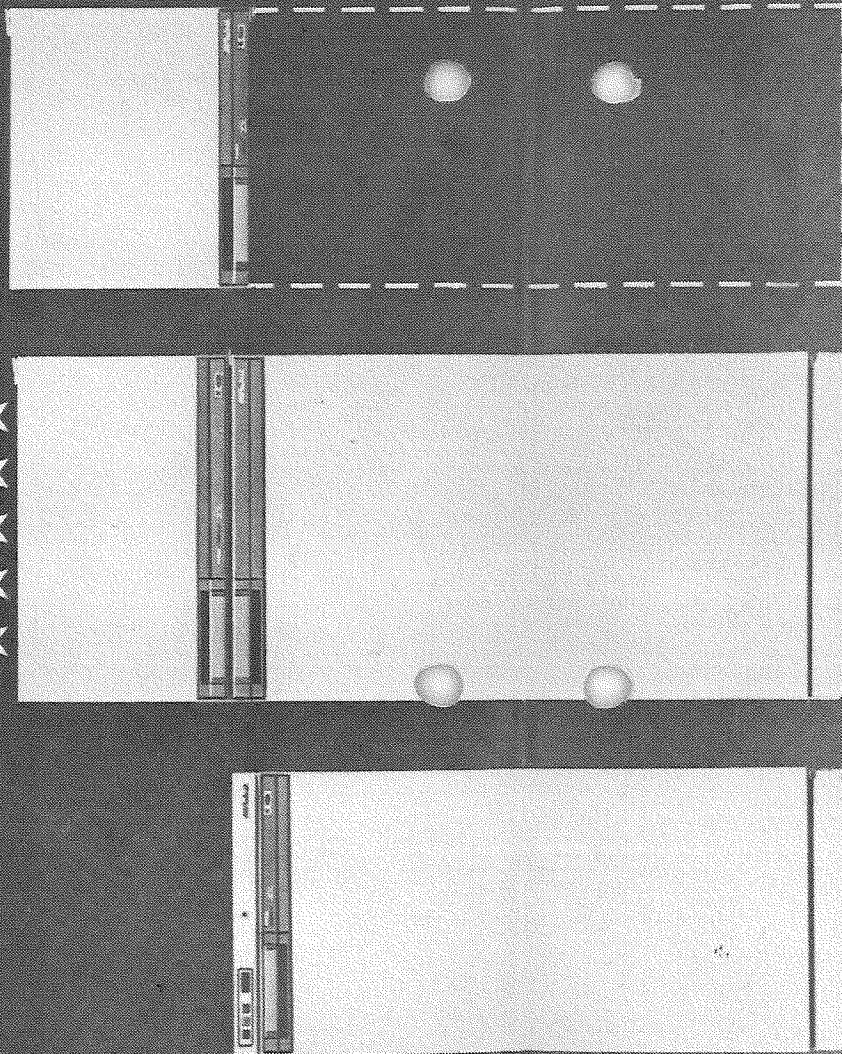

*Tres lujosas opciones, donde sus alimentos pueden descansar varios meses: el Gran Freezer Hotel, el Freezer Hotel con Heladera y el Mini Freezer Hotel - diseñado para ocupar un lugar c
privilegio en lo alto de su heladera convencional. Más frío, con menor consumo de electricidad, gracias a la efectividad del aislamiento térmico. Y una distribución uniforme de la temperatur
congelamiento. Como sólo puede conseguirse con el sistema de serpentina, exclusivo de Patrick.
Para mantener intactas, hasta por un año, las cualidades de todos sus alimentos. Incluyendo el sabor.
Convierta a su cocina en un centro de atracción turística, para todo tipo de alimentos. A varios grados bajo cero.*

Patrick

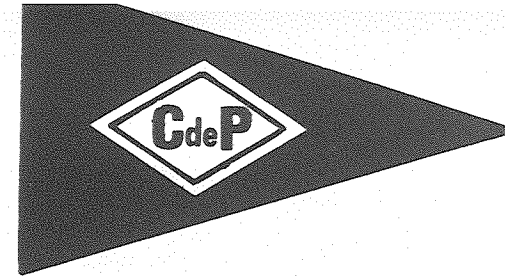

CLUB DE PESCADORES DE BUENOS AIRES
Fundado el 3 de Agosto de 1903,
en el Muelle de los Franceses
Puerto Nuevo - Ciudad de Buenos Aires
República Argentina

COMISION DIRECTIVA

Presidente: Sr. Joaquín Rocca Rivarola
Vicepresidente: Sr. Federico Riganti Muñoz
Secretario: Sr. Ricardo Maestri
Prosecretario: Sr. Héctor Dono
Tesorero: Sr. C. P. N. Héctor Borzone
Protesorero: Sr. Mario Raponi
Secretario de Actas: Sr. Ricardo Jurgensen

Vocales Titulares: Sr. Ricardo Rocca
Sr. Arturo Viudez
Sr. C. P. N. Carlos Araneo
Sr. Eduardo Borzone
Sr. Francisco Valzorio
Sr. Mario Dall'Orso
Sr. Vito Caradonna
Sr. Alberto Picard
Sr. Ivet Ramos
Sr. Jorge Sormani
Sr. Manuel Vázquez

Vocales Suplentes: Sr. C.P.N. Angel Colombo
Sr. Dr. Enrique Mabromata
Sr. Juan José Picco
Sr. Romeo Ferretti
Sr. Pablo Corazza

Revisores de Cuentas: Sr. Ricardo Carca
Sr. Juan Carlos Crispino
Sr. Hugo Lambrechts

JURADO DE HONOR

PRESIDENTE
Sr. Ing. Edmundo Bozzi

VICEPRESIDENTE
Sr. Dr. Carlos Cornejo

SECRETARIO
Sr. Mario Trigub Clover

VOCALES
Sr. Dr. Mario Martelli
Sr. Antonio Cores
Sr. Dr. Romano Riganti Muñoz
Sr. Ing. Tiberio Biach
Sr. Dr. Elio Martelli
Sr. Teófilo Desrets
Sr. Alberto Nieri

Cuando llegaron los 83 años

Alguna vez nos llegó alguna crítica por nuestra vocación de llenarnos de recuerdos, de hacer un culto del pasado. Puede ser, que esa incomprensión sea producto de la ignorancia de hechos y de acontecimientos que son, para nosotros, un orgullo del cual mucho nos alegramos en poseer.

Ello nos permite, y en esto somos multitud, interpretar la vida de este Club de Pescadores muy por encima de la concepción materialista, frívola, inconsistente, de tomar el Club como un lugar del cual uno debe servirse y nada más, un lugar de paso, un lugar ajeno.

No sólo hay deberes. Hay deberes, responsabilidades, obligaciones, y todo ello hace más feliz al que siente las cosas de este modo.

También otras veces, algún socio "nos tiró" —de otro modo no se puede decir— la acusación de soñar con proyectos imposibles, irrealizables.

Ocurre que no hay gestión peor, que aquella que no se hace.

Por eso actuamos como actuamos y somos como somos, con defectos y virtudes. Es una actitud ante la vida que por cierto nos satisface.

Ahora bien. Hoy no vamos a hablar del pasado ni del mañana, aunque por cierto, tanto uno como el otro, obran en función del presente.

Vamos a hablar de lo contemporáneo. Vale la pena.

Hace un lustro, un grupo de amigos, motivados en aquel ayer enriquecido de ejemplos, plétórico de conceptos señeros, y generosos en actitudes pioneras, asumió la responsabilidad dirigente del Club, por voluntad de la masa societaria.

Miró hacia adelante, tras unos pocos pasos, destinados a "tantear" la firmeza del piso, inició con energía el camino de su propio destino. Estaban convencidos de que eso era lo mejor para el Club.

Había una plataforma electoral de 15 puntos a cumplir. Se cumplieron 14, porque el que restaba estaba equivocado.

Introdujo cambios sustanciales en algunas costumbres, que de algún modo, eran una suerte de "tabú", superados por el tiempo, tales como la introducción del solarium; la vestimenta de pesca, que fue adaptada al presente; el contralor prolijo del acceso al Club y la reglamentación de visitas; la presencia activa de la mujer, integrada a través de una reforma estatutaria como socia activa con

igualdad de deberes y derechos; reformó el sistema de los socios cadetes, con mayor facilidad y amplitud para los mismos; dinamizó e incrementó la actividad del Club del Niño Pescador que tantas alegrías nos da; se crearon las condiciones y los sistemas aptos para un riguroso análisis de los nuevos ingresantes al Club, para que éste no pierda su esencia y su calidad humana; se establecieron normas dinámicas y eficaces para que el socio sea el gran privilegiado en la vida de los Anexos, regularizando los sistemas de visitas; se crearon las condiciones (en una lucha que a veces es dramática con los intrusos) para que la Playa de Estacionamiento, a un costo mínimo para el socio, sea aprovechada por éste y nadie más; etc., etc.

En cuanto a las obras realizadas se refiere, la evolución fue muy superior a las más audaces esperanzas del principio de este lustro.

En efecto, a la terminación de las obras del Anexo Chascomús, que tanto nos preocupara por los problemas existentes y en las condiciones conocidas, siguió la reparación del Anexo Guazú, tras la tragedia delteña de la inundación que duró 16 meses. Terminado esto, y en pasos inmediatos, se hicieron 240 metros de muelle nuevo (prácticamente todo!) con un puente que atravesando el Arroyo Negro unió nuestras dos islas y facilitó el conjunto.

El Camino Eliseo Fernández, gracias al cual actualmente se llega en auto hasta el mismo Anexo,

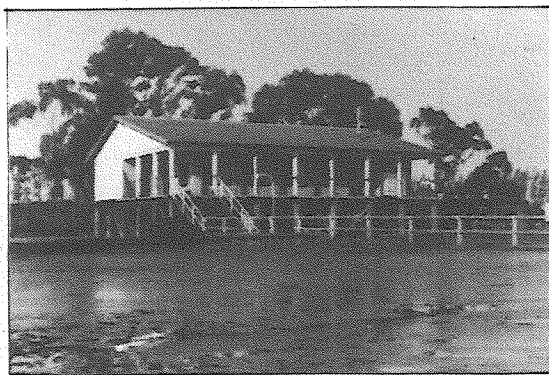

Vista parcial del relleno, frente al edificio donde se puede apreciar el nivel actual, que tapa prácticamente la pasarela que va de la escalera del edificio al muelle.



Zosar

ESTILO EN CAMISAS

VIAMONTE 562

CORDOBA 915

BUENOS AIRES



Vista parcial del camino Eliseo Fernández el día de su inauguración, que abarca además otra parte del relleno. Esta obra terminada llena un anhelo y los deseos de la C.D., de brindar a sus asociados una comodidad y un fácil acceso al Club que realmente faltaba.



Ya contamos con el Refugio, imprescindible para "refugiarnos" de las inclemencias del tiempo y hacer un alto para descansar, colaboraron en su construcción socios y muy especialmente el Sr. Navone, presente en la foto.

evitando aquellos viajes interminables, incómodos y a veces peligrosos. El actual relleno de tres hectáreas, terminado este año, y que sin duda abre un mundo nuevo de actividad deportiva, de vida de la familia, de esparcimiento infantil y de risa adulta.

La puesta a nuevo del todo: ventiladores; heladeras; calefones; calefactores; la TV color; todo el confort posible!

El nuevo refugio del muelle recién finalizado, toda la comodidad del mismo, el nuevo baño, etc., etc.

Ya está prácticamente terminada la ampliación del edificio, con el cierre de parte de la galería de

lantera, y todo lo que ello significa en cuanto hace a la comodidad del socio y su familia.

Por qué no decirlo, ¡el Anexo Guazú no tiene fallas!

La gran Casa de nuestra Costanera Norte, recibió la puesta a "viejo", es decir su reparación total realizada con el respeto absoluto de las líneas, estilo, colores y elegancia con que fue construido, en el Salón de Actos. Está como cuando don Francisco Nario, su autor intelectual y Presidente ejemplar, lo inauguró. Es, de algún modo, un nuevo y merecido homenaje a su memoria maravillosa.

La reparación total del edificio, ya en vías de terminación. La ya iniciada reparación de su estructura y la del muelle, tiene que ser una garantía de otros 55 años de vida del Club, cuando estos chicos que hoy juegan y pescan, ríen y aprenden, sean los dirigentes.

Al iniciarse en breve la remodelación del salón comedor, con una nueva iluminación, daremos otro paso (se está planificando en cuanto a decorados y otros aspectos) muy ansiado. Los nuevos cortinados del salón de actos, comedor, bar, Presidencia y Sala de Pool. La Sala de Pool que ha hecho que todos los días un nuevo y alegre grupo de amigos se den cita en el Club.

La reciente instalación de las luces en la playa de estacionamiento, que ha venido a solucionar un viejo, y por qué no, desagradable problema.

En las cuestiones administrativas, ideas nuevas dinamizaron los sistemas, adaptándolos a las complejas inflexiones de la economía nacional. Con

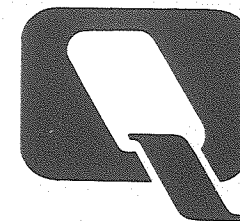

MUEBLES DE QUEBRACHO

Algo realmente diferente. Muebles de quebracho. Una apasionante versión de maderas nobles, con estilo definido en amoblamientos.

Antigüedades y decoraciones.

QUEBRACHO

Cabildo 3355 Tel.: 70-9679 Capital Federal.

Horario:

Lunes a viernes de 9.30 a 12.30 hs. y 16 a 20.30 hs.

Sábados de 9 a 13.30 hs. Domingos 16 a 20 hs.

JOAQUIN
ROCCA
RIVAROLA
Y ASOCIADOS S.A.

JRA

PUBLICIDAD INTEGRAL

Cabello 3731 - Capital - Tel.: 802-5904

Podemos decir todos, todos los socios del Club de Pescadores, que aquí, en la Costanera Norte, con Anexos pujantes en dos provincias argentinas, hay un Club que no ha pedido nada a nadie, que se basta sólo, y que no para un sólo instante su marcha hacia el progreso. ¿Cuál otro?

Cuando otros piensan cómo pueden subsistir, nosotros estamos constantemente imaginando nuevas formas de crecimiento.

Esta CD llamó dos veces a reforma del Estatuto. En ambas, se obtuvo la unanimidad de la Asam-



Esta foto muestra la ampliación del edificio con el cierre de parte de la galería delantera que redundará en beneficio del socio y su familia brindándole comodidad y confort.

blea de socios, primando, generosa, la actitud noble del asociado. Jamás pensamos que podía ser de otro modo.

En una de ellas, logramos la aprobación de un sistema ingenioso que contempla las necesidades y los problemas de la clase pasiva, que tanto dio al país con su trabajo y actividad, mediante el cual, con una antigüedad lógica de diez años, la cuota social se reduce al 50%.

En Pesca y Lanzamiento, aparecieron nuevas pruebas, divertidas y alegres, como las XVI Horas a la Americana y el Torneo Nocturno de Verano, aprovechando otra novedad: la iluminación "a giorno" del muelle de pesca.

Este año '86, con pruebas en Martín García y en nuestra casa, se organiza por primera vez la CO-PA HERMANDAD LATINOAMERICANA en el Río de la Plata, con la participación de cuatro clubes uruguayos y otros cuatro brasileños.

Nuestras excursiones hacen "punta".

Mar del Plata; Dique Las Piedras en la maravillosa Sierra de la Ventana; Bahía San Blas; Mar de

También por vez primera, a título experimental, un micro viajó en plena temporada de pejerrey, una vez por semana, al estupendo Anexo Guazú.

En Fiestas, por primera vez se utilizaron los dos salones del Club, Actos y Comedor. Ahora... ya es costumbre. Se inició también por vez primera, los bailes con la utilización de los disc jockeys; se concretó con un éxito que no permite retorno alguno la Fiesta de la Cerveza, que es ya parte de la alegría de esta casa; aparecieron los bailes juveniles, que cada vez tienen más gente y lucidez; conferencias de excelente nivel; un muy buen desfile de modas que esperamos las damas reediten; una estupenda expresión de arte que fue la exposición de escultura y pintura organizada por la Subcomisión entonces presidida por "Chola" Maestri que fue una perfección en la parte organizativa y de arte, y en la cual debimos lamentar la escasa atención que el socio le brindó; todas ellas iniciativas sobre las cuales en algún momento volveremos.

La utilización del mareógrafo y sus comodidades, teléfono incluido, verdadera obtención para vivencia del socio.

Nuestro Boletín Informativo, que es ya una constante. Estamos sí, orgullosos de él, porque lleva al socio, especialmente al que lamentablemente por alguna razón no puede venir, la vida toda del Club de Pescadores.

Cada cosa que el Club, como evento especial, organiza, es un éxito total.

Fiesta Aniversario de 420 personas. Misas de 60 (¡esto no se vio nunca!). Excursiones de 300 ó de 500 a los asados; viajes -excursión de dos micros llenos; La Paloma de 1985 con más de cien personas; la comida de ex dirigentes y actuales con 100!!!; fiestas del Niño con 500 ó 600 personas en la casa; así podríamos seguir hasta la extenuación.

Y ahora dos aspiraciones en camino, con mucha posibilidad de realización: el proyecto presentado por el Dr. Vanossi que aquí se transcribe totalmente; y el Anexo Martín García. Ambas, tienen como anhelo la grandeza de este Club, nuestro compromiso con el tiempo.

Quizás en el correr de la máquina quedó alguna cosa sin recordar. Realmente debo lamentarlo porque cada realidad tiene autores. Morales y materiales, muy activos o un poco menos. Pero éstas son las obras y las actitudes de un grupo noble de hombres y mujeres, de cadetes y niños, que piensan solamente en el Club, que piden lugar para trabajar, y herramientas para hacer. Jamás se les pasa por la cabeza otra cosa.

ARRUFAT

BOMBONES

CHOCOLATES

TURRONES

HUEVOS DE PASCUA

Manuel A. Rodríguez 1622 - Buenos Aires - Tel.: 59-2546/3450

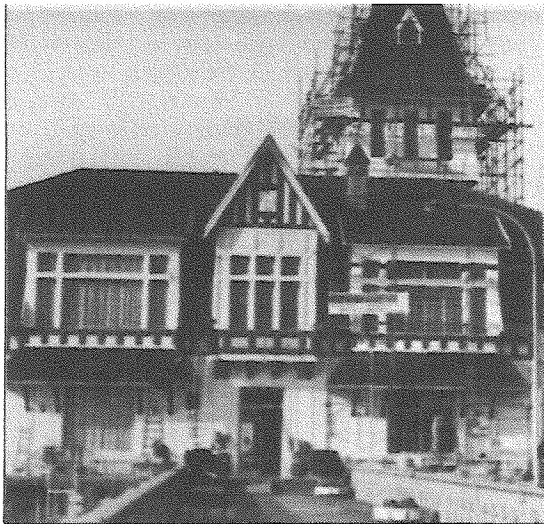

Tanta gente en silencio, que piensa siempre en qué forma puede dar, en qué cosa puede ser útil, que no tiene cargos de importancia ni espacios que pretenda ocupar, sino, simplemente, anda pensando cómo puede hacer algo que sea útil a los demás!

Todo eso ayuda, regocija, alegra.
No quiero, no es el momento de dar nombres.
Pero debo tomar uno como ejemplo y lo haré.
Navone. Oscar Navone.

Donde hay una necesidad, allí está. Ingenioso, trabajador, serio, generoso. El puente del Guazú... el muelle de los chicos... los posacañas... las parrillas y los asadores... el arreglo de las puertas corredizas del salón comedor del Club... las nuevas y maravillosas parrillas de Chascomús... las grampas de las canaletas de la torre... donde hay hierro y la necesidad de hacerlo a nuevo, allí está Navone. ¿Alguna vez dijo algo? ¿Alguna vez se enojó? ¿Alguna vez se resintió y se hizo el ofendido? ¿Alguna vez... alguna vez?

Nunca.

Gracias, en usted, Navone, a todos lo que hacen de la vida, de sus vidas, conductas parecidas. Con gente como ustedes, este Club es como es.

Por algo es grande. Así. Gracias.

*Joaquín Rocca Rivarola
Presidente*

ARANEO PESCA

ARTICULOS IMPORTADOS Y NACIONALES
REELS, CAÑAS DE LANZAR,
SPINING, TROLING, CARNADAS,
EQUIPOS PARA EMBARQUE,
SEÑUELOS

OLAZABAL 2487 - Capital - Tel: 783-0238

ALFREDO
ROMEO
AGAZZI S.A.

Vidrios
Cristales
Espejos

ARAOZ 2439 - CAPITAL
T.E.: 72-6871 / 71-6368

PESCA
DEPORTIVA



LA BARRACUDA

Esmeralda 561 - Local 37
Tucumán 764
Buenos Aires - Argentina

MARTIN E. BELLAGIO

ESTUDIO CONTABLE

ADMINISTRACION DE CONSORCIOS
ASESORIA INMOBILIARIA

Viamonte 1546 - Piso 1º - Of. 106
(1055) Capital - Tel. 49-3702

COLABORACION
EDUARDO VANNUCCI

ADHESION

UTILAC

LECHE EN POLVO
PARA INDUSTRIA

LAGUNAS - MAR - RIOS

Exclusivamente a Cochicó
11 - 25/10 y 8/11

Carlos A. Paz: Paso 147 - 5° B
Capital - Tel.: 47-5025
Dr. Mario Parodi: Tel.: 541-0259

MAILLER
ELECTRICOS
M.V.

Paraná 991 - Capital - Tel.: 44-3007

PESCA CENTER

ARTICULOS DE PESCA DEPORTIVA
VENTAS POR MAYOR Y MENOR
ARTICULOS NACIONALES
E IMPORTADOS

Uruguay 93 (1015) Buenos Aires -
Tel.: 37-0595

MARIAN'O PESCA

EXCURSIONES Y CARNADA
TODO EL AÑO
COMPLETO
Surtido en art. de pesca

Av. Santa Fe 2450 - Local 2 - Tel.: 824-6035



ARTICULOS DE
PESCA - CAMPING - CUCHILLERIA

Paraná 153 - Buenos Aires
Tel.: 45-2196

H. DONO

FABRICACION DE
FANTASIAS Y PLATERIA

Libertad 229 - 4° 34 - Tel.: 35-7004

Proyecto de Ley

EL SENADO Y CAMARA DE DIPUTADOS DE LA NACION ARGENTINA

Artículo 1º. Concédese a la asociación civil, *Club de Pescadores de Buenos Aires*, el uso a perpetuidad del terreno que ocupa su muelle y edificio social, en la Avenida Costanera Norte, como prolongación imaginaria, río adentro, de la Avenida Sarmiento, de esta Ciudad de Buenos Aires.

Artículo 2º. El uso que se concede por esta ley, queda limitado al necesario para el mantenimiento del muelle y edificio social actuales. y —eventualmente— su reforma o sustitución por otros de dimensiones similares.

Artículo 3º. De forma.

FUNDAMENTOS

Señor Presidente:

El proyecto adjunto que elevo a la consideración de la Honorable Cámara, otorga a la asociación civil *Club de Pescadores de Buenos Aires*, la concesión a perpetuidad de los terrenos que ocupa su muelle y edificio social, en la Avenida Costanera Norte de esta Capital, desde 1928.

El Club de Pescadores de Buenos Aires, ostenta una larga y prolífera historia.

A- Desde sus orígenes mismos, hasta hoy, una línea de conducta moral y ética ha acompañado constantemente su marcha.

También desde entonces, un amplísimo espectro social está representado en su masa societaria unida férreamente en la práctica de este especial deporte donde la edad no cuenta, y donde se genera, en un ámbito de salud y esparcimiento, la amistad, señal particularísima de su existencia.

Su capacidad creadora, evidenciada sin interrupciones en los 83 años de existencia, le ha posibilitado un extraordinario crecimiento, sin ayudas ajenas al esfuerzo de sus asociados, sin créditos especiales ni subsidio alguno.

Ese crecimiento le permitió construir, hace 55 años, su actual edificio y muelle de pesca, excepcionales en el mundo entero, y que forma ya parte del patrimonio y del paisaje de nuestra ciudad de Buenos Aires.

Asimismo, generando trabajo y progreso, extendió su presencia a otras provincias argentinas: en Entre Ríos, construyó, ya hace más de veinticinco años, un edificio y muelles de pesca también ex-

cepcionales, en el río Paraná Guazú, y hace 5 años, en la laguna de Chascomús, Provincia de Buenos Aires, otro edificio de similares características para su uso por los socios de la institución.

Es decir que va extendiendo su campo de acción, y así su presencia, es sinónimo de trabajo, desarrollo y actividad, allá donde llega con su ambición de brindar a la comunidad una entidad deportiva de características excepcionales en su género.

Una síntesis apretada de su historia, sirve sin duda de aval y fundamento para la aprobación de este Proyecto de Ley.

El 3 de agosto de 1903, un grupo de pioneros, que practicaban el entonces incipiente deporte de la pesca, resuelven aunar sus esfuerzos e ilusiones, fundando el Club de Pescadores, primera entidad en su género en América.

Inicialmente, ocupan un viejo y deteriorado muelle, que en el siglo pasado había sido construido y utilizado por empresas carboneras francesas para desembarcar el producto en nuestro puerto. Era el Muelle de los Franceses, que penetraba en el Río de la Plata como una suerte de prolongación de la actual calle Ayacucho.

Autorizados para el uso del mismo, por las autoridades nacionales, lo reparan y reforman con su propio esfuerzo.

Sin embargo, en 1905, una sudestada barre para siempre el viejo muelle y el Club pierde todo su enorme sacrificio.

A pesar de ello, aquellos auténticos pioneros redoblan sus esfuerzos, y logran, por gestión realizada ante el Presidente de la Nación Dr. Figueroa Alcorta, permiso para utilizar el rompeolas de la Dársena Norte.

El 25 de enero de 1923, la institución logra su personería jurídica.

El 18 de mayo de 1926, su Asamblea resuelve iniciar estudios para la construcción —“en algún lugar de la costa”— de un muelle y edificio social para la realización de sus actividades deportivas y sociales, dada la importancia que la institución iba adquiriendo, autorizando asimismo a su Comisión Directiva a organizar un Empréstito General Interno Obligatorio, que posibilita la realización de esas obras.

CENTURY TOUR S.A.

RES. D.N.S.T. Leg. 1532 - EXP. 380/76

EMPRESA DE VIAJES Y TURISMO

Libertad 434 - 9º Of. 91/92 - (1012) Buenos Aires
Tel.: 35-6173/1111/1171 - Tx: 17323 CONSUR AR

AUTONAUTICA
MEZZINA
HNOS. S.R.L.

Botes, Casas rodantes,
Lanchas, Motocicletas,
Bicicletas,
Artículos del Hogar

Juramento 2645 - Capital
Tel.: 781-3367

IMPRESOS
OFFSET
EN COLORES
DE CALIDAD

FOLLETOS
POSTERS
REVISTAS
TAPAS
LIBROS
ALMANAQUES

ETIQUETAS

SOLICITE PRESUPUESTOS

 **Editorial
Sabalain s.r.l.**

Heredia 651 Capital Federal -
Tel.: 551-6268 / 552-8023

dores de Buenos Aires proceda a construir su edificio social y muelle de pesca en la Costanera Norte, como prolongación imaginaria, río adentro, de la Avenida Presidente Domingo Faustino Sarmiento.

El 16 de agosto de 1929, siendo Presidente de la República el Dr. Hipólito Yrigoyen, el Ministerio de Obras Públicas aprueba los planos presentados por el Club de Pescadores, y se inician las obras.

Tras febril actividad, catorce meses después, se inauguran los 512 metros de muelle de hormigón armado, con una amplia plataforma sobre la cual de inmediato se dio comienzo a la construcción del edificio social, el cual es inaugurado el 16 de enero de 1937, con la presencia del entonces Presidente de la República Agustín P. Justo.

El club ha ampliado por entonces su actividad social y deportiva, y crece con fuerza incontenible.

La construcción de la sede social le permite al Club iniciar una labor cultural de vastos alcances, que se agrega a sus actividades permanentes que le dieron origen.

En 1942 inaugura el Primer Museo Ictiológico y Biológico del Río de la Plata, creado por el socio Dr. Gastón Huysmans, destacadísimo hombre de ciencia que mucho aportó a la ciencia y al deporte del país en su fecunda existencia.

Ese mismo año, comienza su expansión en el país, al adquirir y poner a disposición de sus socios una flotilla de una veintena de botes, siendo el primer Club porteño que inicia sus actividades en aquel espejo de agua, también con una ejemplar vocación pionera.

En 1950, siempre en esa línea de aventura y creatividad, adquiere terrenos en la zona de Brazo Largo, en pleno delta entrerriano, selvático y singular. También allí, el Club de Pescadores es el primero en llegar.

Obtiene de la Armada Nacional, el uso en préstamo del ya retirado Rastreador ARA Almirante Seguí, gemelo del desaparecido Fournier, para que sus asociados puedan pernoctar y pescar en el mismo, anclado frente a aquellos terrenos.

Es tanta la importancia institucional y deportiva del Club, que la FADEP (Federación Argentina de Entidades de Pesca) resuelve por entonces crear el Día del Pescador Deportivo, y lo instaura en el 3 de agosto, fecha de fundación del Club de Pescadores, como homenaje a la entidad decana.

En 1955, se funda internamente el Club del Niño Pescador, destinado a fomentar la pesca entre los niños, el que hoy ha tomado gran auge, y por el

En 1967, el Club construye e inaugura un formidable edificio en aquellas tierras entrerrianas, con muelles realmente notables. La madera, los materiales, son llevados en un ciclópeo esfuerzo en lanchones. El sacrificio es ejemplar. Aún hoy, esas obras no tienen parangón alguno en todos esos parajes.

A fin de los años setenta, el Club adquiere terrenos en el paraje Monte Brown, Laguna de Chascomús, Pcia. de Buenos Aires y construye una gran edificación, grupos sanitarios, quinchos, etc. que se inaugura en 1982, con lo que queda en funcionamiento otro importante y trascendente Anexo construido por obreros locales, con materiales adquiridos en la zona, aportando así con su presencia fuente de trabajo y desarrollo, y creando asimismo el lógico movimiento para su mantenimiento y constante mejoramiento.

Tras la prolongada creciente del Paraná, que asoló el litoral durante casi 16 largos y estremecedores meses, cicatrizó las heridas de su Anexo Guazú, construyó 250 metros de nuevos muelles, un camino consolidado de 1.500 metros de extensión que va desde la ruta nacional hasta el Anexo, en otro notable esfuerzo, y procedió a rellenar dos hectáreas levantando el nivel de sus terrenos en más de un metro de altura.

Todo esto, también con el trabajo de vecinos especialistas en distintas técnicas de construcción y rellenos.

Durante meses enteros el Club con ello ha posibilitado que esos vecinos obtuvieran una fuente de trabajo que paliara la desventura lógica que provocara la trágica inundación. Así es cómo, hoy, el Club es apreciado y querido en la zona, y es un verdadero orgullo de esos pobladores tan sufridos del delta de Entre Ríos.

Desde 1903, el Club funciona con el solo aporte de sus asociados, entre los cuales está representado un amplísimo espectro social, ya que la pesca une sin discriminaciones ni diferencias.

Asimismo, el Club ha expresado al Superior Gobierno de la Provincia de Buenos Aires, su intención de concretar un Anexo en la Isla Martín García, gestión a la que se encuentra hoy abocado, en otra demostración de su voluntad incontenible y su capacidad creadora.

Además de la constante preocupación de difundir la pesca deportiva en su expresión más acabada, de señalar con actitudes permanentemente definidas la vocación conservacionista, la preocupación por los problemas ecológicos, la decisión de propender por todos los medios al mejoramiento de la calidad de vida en lo que hace a su ámbito,

casablanca

REPOSERAS DE PRIMERA

Reposeras con ruedas

Sillones y Mesas de jardín

Reposera y sillones plegables

REPOSICION DE TAPIZADOS Y SERVICE

SOTO CASTRO Y CIA. S.A.

Fray Cayetano Rodríguez 2534 - Tel. 757-7795
(1702 José Ingenieros, Bs.As.)

CASA BELLUNI
FRONTI Y CIA. S.R.L.

JOYERIA
ALHAJAS
DE CALIDAD

COPAS
TROFEOS
MEDALLAS
PLAQUETAS

TALLERES PROPIOS

Cangallo 1161
Buenos Aires
Tel.: 35-1282 / 0562

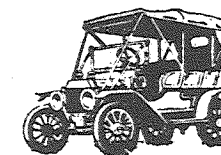

J.S.

AUTOMOTORES

REPUESTOS
Y ACCESORIOS

Tucumán 3480

Tel. 89-7439

cultural que se expresa en exposiciones pictóricas, de escultura, de artes y artesanías y en conferencias de interés no sólo ícticas sino de muchos otros temas.

Asimismo, allí se realizan concursos abiertos en que participan deportistas del interior del país y de países vecinos; participa en competencias nacionales e internacionales de todo tipo; muy importantes eventos deportivos tales como concursos entre afiliados al PAMI no asociados a la institución, concursos infantiles abiertos, como así también se facilita el muelle para Campeonatos Metropolitanos organizados por la Federación Metropolitana de Pesca y Lanzamiento, y otras instituciones que así lo requieren; excursiones especialmente organizadas por el Club a distintas partes del país salen mensualmente hacia lugares como Dique Las Piedras en Sierra de la Ventana, Laguna de Alsina, Esquina, Mar del Plata, Mar de Ajó, San Luis, San Carlos de Bariloche, Paso de la Patria, Necochea, etc., en otra actividad que da una visión real de la importancia que aquella ilusión de 1903 obtuvo en 83 años de existencia fecunda y generosa.

Como una muestra más de la responsabilidad y

da una imagen clara del respecto a sus Estatutos y a sus principios fundacionales.

Pocas veces, una concesión como la que proponemos tiene más fundamentos y razones que avalen su pretensión.

En una costanera que aún era de tierra, construyeron un edificio y un muelle que hoy, hacerlos, costaría 2.000.000 de australes.

En tiempos en que las instituciones deportivas en general padecen graves problemas económicos, y a veces significan cargas auténticas para el Estado, ésta es un ejemplo que continúa su tarea de progreso, y sólo quiere que se le reconozcan los esfuerzos realizados, las inversiones enormes hechas con fe en la República y en sus instituciones, y la seguridad de un futuro, con la mirada puesta, seguramente, en nuevas y brillantes propuestas del mañana.

Existe un antecedente similar, que es la concesión otorgada al Club Boca Juniors sobre el río, para la construcción de la Ciudad Deportiva.

*Dr. Jorge Reinaldo Vanossi
Diputado de la Nación*

Presidente Comisión de Asuntos Constitucionales

1926 AGOSTO 1986
ANIVERSARIO

EL PESCADOR

Hijos de Santiago Bruzoni S.R.L.

Paraguay 1200 - Buenos Aires - Tel.: 45-3587 y 49-5281

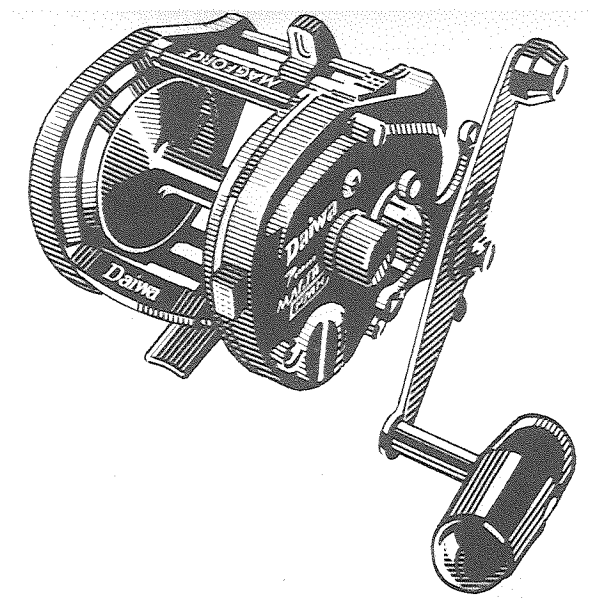
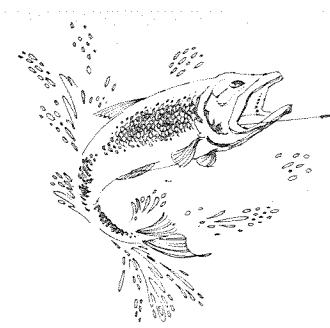

EN PESCA
PARA
DISFRUTAR
A PLENO
EL DORADO

REEL DAIWA
LINEA ROTATIVA
Mod. P.M.F. "MAGFORCE"

SEÑUELOS
CISCO KID



CAÑAS Y VARAS
DE FIBRA DE VIDRIO

SPORTEX

DISTINTAS ACCIONES
DE PUNTA PARA
SU PESCA PREFERIDA
AHORRE UN 50%
ARMANDO SU CAÑA

DIANA DEPORTES

MAIPU 456 - BUENOS AIRES
Tel. 392-8450/2249

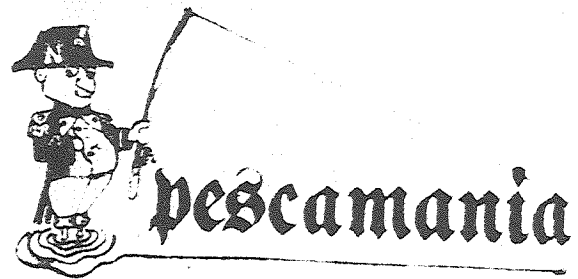

SERVICIO INTEGRAL DEL PESCADOR

ASESORAMIENTO

REPARACION DE CAÑAS Y REELES
LINEAS ESPECIALES PARA CONCURSOS

CARNADAS

TARJETAS DE CREDITO

MARCELINO UGARTE 2284 (1631) OLIVOS T.E. 791-5437

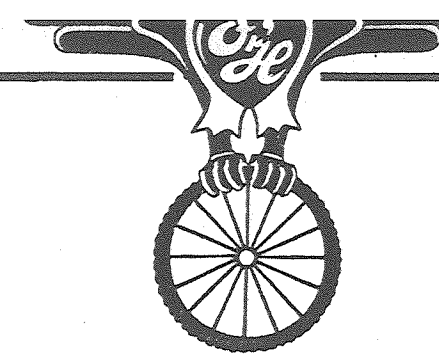

O'HARA

BICICLETAS

Ventas por Mayor y Menor

Hipólito Yrigoyen 1649 esq. Avellaneda - Florida

IMPORTACION Y EXPORTACION

ALFREDO POLLINI S.R.L.

ARMERIA
CUCHILLERIA
PESCA

Fundada en el año 1890

Taller eléctrico de afilación

M.T. de Alvear 1461 - Tel. 41-2037

Est. de Servicio



Autorizada

CASA COLOMBO

ALINEACION DE DIRECCIONES
CINTAS DE FRENOS Y EMBRAGUE
BALANCEO DINAMICO

REPUESTOS FIAT

Avda. Mitre 1451 - Florida
Tel.: 760-7637 / 6098

DEPARTAMENTO REPUESTOS

Avda. Mitre y Avda. San Martín
Florida - Tel.: 760-4258 / 8443

Un adiós que duele especialmente

Nos enteramos recién ahora de la muerte del Dr. Roberto Varela, ocurrida en el mes de mayo de 1986.

Obviamente esto no impide decirle adiós, este adiós con regustos amargos, con definida y justificada tristeza.

Era un señor en el auténtico sentido del vocablo. Supo andar el camino ancho y ejemplificador del conservacionismo, impregnado hasta el alma de ese gran sentimiento, de esa intrínseca vocación de servir, que es para algunos elegidos saber apreciar la vida natural.

Quienes tuvimos el inmenso placer de conocerlo, la serena sensación de compartir una charla con él, como amigos en el ideal común, captamos en él la profunda fe, medular, convincente, firme, que lo caracterizaba.

Porque cuando uno advierte en el interlocutor la comunidad de ideas y sentimientos, respecto al canto de los pájaros; a la inmensa quietud de las montañas majestuosas; a la misteriosa pureza cristalina de las aguas del arroyo surero; a la asombrosa y casi magnética atracción de los bosques de aquellos alerces milenarios del Menéndez; a la enorme expresión de vida natural que es una laguna bonaerense; encuentra, probablemente, alguien que participa con uno de una misma religión, com-

parte una fe, defiende un ideal. Eso, ocurría a los amantes de estas cosas, cuando nos encontrábamos con Varela.

Y ocurría en grado superlativo.

Nuestro Club de Pescadores lo tuvo como socio más de 25 años, hasta el día de su muerte, Asociación Natura —su orgullo justo y su consciente deber— fue la regocijada receptora de su trabajo, de su eficiencia, de su ciencia, con su ejemplar y formidable Presidencia.

Dr. Varela: Usted debió quedarse un tiempo más, con la vida, porque ésta lo necesitaba.

Al escribir estas líneas, me surge el recuerdo de dos hombres con un espíritu y un ideal común: Gastón Huysmans y Roberto J. Varela.

Los dos hicieron, por esta vida, por estas tierras, por estas aguas, mucho. En síntesis, por la Causa Natural, ese ideal común que es la única salvación del hombre de su autodestrucción.

Tal vez ahora, que los que quedamos estamos tristes, con esta sensación cuasi amarga, ustedes, Huysmans y Varela, Varela y Huysmans, estén conversando, en la eternidad limpia, sobre los viejos ideales que ustedes prestigiaron y expandieron.

Joaquín Rocca Rivarola

José de La Torre

Falleció, lamentablemente, este viejo y querido amigo, que durante muchos años, y hasta su muerte, integró el Jurado de Honor de nuestro Club.

Todos, por supuesto, lamentamos esta pérdida, pero estamos seguros que en el grupo de sus

amigos dilectos, esos que los sábados a la mañana habían hecho del Club el lugar del encuentro, del comentario, de la charla amena y distendida, al conjuro del afecto, la falta de De la Torre significa una profunda y cabal tristeza.

Haya paz en su tumba.

RADIOS STEREOS AUTORADIO

PARLANTES Y ANTENAS INSTALACION Y VENTA

Service en el día de todas las marcas
Especialidad en antenas eléctricas

ABIERTO DE 8 A 19 HORAS
(No cerramos al mediodía)

EN SU CAMINO AL CENTRO!!!

José A. Cabrera 4553
(Altura Scalabrini Ortiz - ex Canning 1300)

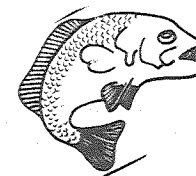

MAXERA PESCA DEPORTES

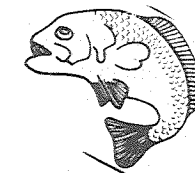

Amplia línea de reeles y cañas
nacionales e importadas

CARNADA ASESORAMIENTO
AGENTE OFICIAL TOPPER

Fco. Lacroze 2819 - Capital Federal

Un momento realmente feliz

El jueves 24 de julio de 1986, tendrá, de acá en más, un gratísimo significado para el Club de Pescadores.

Se había organizado un formidable puchero, que juntó, como por encanto (¡un día jueves!!!) 130 comensales.

Asimismo habían sido invitados al Club el Diputado Nacional Jorge Reynaldo Vanossi, Presidente de la Comisión de Asuntos Institucionales de la Cámara de Diputados de la Nación y jurista reconocido mundialmente, y el Señor Ministro de Gobierno de la Provincia de Buenos Aires, Dr. Juan Antonio Portesi, ambos acompañados de sus señoras esposas. Por un error de interpretación en la invitación no concurrió el Dr. Luis Miralles, Subsecretario de Gobierno.

Cuando llegó a la Sala de Presidencia el Dr. Vanossi, con una gran sonrisa de satisfacción, entregó a Joaquín Rocca Rivarola una carpeta de cubiertas rojas, que contenía un Proyecto de Ley recién presentado en la Cámara de Diputados de la Nación; el que concede con carácter perpetuo al Club de Pescadores de Buenos Aires el uso de las tierras que ocupa desde hace 55 años, mediante una concesión hasta ahora de carácter precario.

En otro lugar de esta revista se detalla dicho Proyecto.

Esta presentación viene a cubrir un viejo y maravilloso anhelo, que confiamos recibirá el apoyo merecido en ambas Cámaras cuando sea tratado.

Para eso, esta Comisión Directiva realizará todos los esfuerzos a su alcance, pero desde ya, la presentación tiene un profundo significado: por vez primera una iniciativa de tal carácter, entra en el Palacio del Congreso Nacional, durante un Gobierno Constitucional, y el Club da un paso fundamental para la concreción de estos viejos y tan caros anhelos.

Por ello, cuando a los postres el Presidente del Club improvisó unas palabras y leyó el Proyecto de Ley en su faz resolutive, una verdadera ovación

estalló en el viejo e impecable Salón de Fiestas, al tiempo que una emoción inocultable embargaba a todos, en algunos casos, hasta las lágrimas.

Al ser invitados por nuestro Presidente para hacer uso de la palabra ambos distinguidos visitantes, habló Vanossi, quien con muy emotivas palabras reseñó motivos y razones de su presentación, al mismo tiempo que expresó su seguridad que el mismo sería aprobado por ambas Cámaras, dada la elevada jerarquía institucional de nuestro Club, los altos valores morales que lo han guiado permanentemente, y el esfuerzo ciclópeo de sus realizadores y sus continuadores en el tiempo, para que su presencia no sólo tenga relevancia en el ámbito nacional, sino que sea valorado, como lo es, en el nivel mundial.

Tras las palabras del Diputado Vanossi, hizo lo propio el Sr. Ministro de Gobierno Dr. Portesi, expresando con total claridad la seguridad que el Club tendrá su Anexo en la Isla Martín García, próximamente. Cuando hizo referencia al logro que significa el Proyecto Vanossi, elevó la emoción de todos, al hacer cálida referencia a los merecimientos institucionales y deportivos del Club para hacer plenamente justificables estas aspiraciones, parafraseando a Jorge Luis Borges con su referencia "al río color de león", en el cual, dijo, este Club de Pescadores está definitivamente presente, como un símbolo mismo de la Patria.

Sin duda, como decíamos al principio, esa fue una noche inolvidable con momentos enormemente felices, por la significación de la noticia, por lo inesperado de la misma, pues si bien se estaba trabajando intensamente en el tema hacía tiempo, no se esperaba la presentación del Proyecto en este momento; por la calidad humana y política de nuestros invitados; y por el contenido emocional del conjunto.

Sin duda, una noche más para los recuerdos lindos.

IVET RAMOS

FIAMBRERIA

SANTA ANITA

PASTAS FRESCAS

La Pampa 3402 - Tel.: 552-9272
Superí 1802 - Tel.: 552-3324

para un gran día

El 2 de agosto tuvo lugar en los salones del Club, abarrotados literalmente de amigos (408 personas!!!), otra Fiesta Aniversario.

La misma se inició con los acordes del Himno Nacional Argentino, que fue coreado por la emocionada concurrencia.

Luego de la Cena, que para la gran mayoría de los concurrentes resultó excelentemente servida (lamentablemente siempre pasa alguna pequeña cosa ante tanta gente...) comenzó la entrega de los testimonios de la perseverancia, lealtad y solidari-

dad que son las medallas y diplomas a los socios que cumplen 50, 30 y 25 años con el Club.

Cuando se acercaron al estrado los socios Oates y Spotorno —éste especialmente llegado de Miramar donde reside actualmente— una verdadera ovación saludó estas tan especiales presencias en la casa. Ambos, a instancias del Sr. Presidente, dirigieron breves palabras agradeciendo el momento, y, en ambos casos, recordando con enorme afecto y cariño los días de pesca y esparcimiento pasados en el Club.



El instante que el señor Guillermo F. Oates, confundido en un abrazo emocional con el Presidente, señor Joaquín Rocca Rivarola, recibe la medalla de oro por haber cumplido cincuenta años de militancia en el Club.

aparece en la mente la imagen constantemente amada de la gran casa río adentro, del largo muelle donde tantas veces hemos pasado horas maravillosas de descanso y alegría, la quietud apacible del monte de Chascomús, el misterioso encanto del paisaje guazucero si, aparece cálido y apasionante nuestro estupendo Club de Pescadores.

Fueron pasando luego los amigos que también cargados de emotividad, regocijados de reencuentros, de aplausos y de vítores de los amigos también presentes en la solidaridad total del conjunto, iban recibiendo cada uno su merecido premio.

Explotó prácticamente el salón cuando Ana María de García López, primera socia vitalicia de la Institución, recibió su medalla recordatoria. Es el aplauso a una militancia estupenda, porque son treinta años de andar por la pesca, por el Niño Pescador, por toda la vida del Club, siempre dando risa, alegría, calidez, afecto, todo, todo a raudales, a manos llenas. Sí, Ana María, cuando usted recibió esa medalla, todo el Club, el que está y todos los que nos dejaron por esa etapa de la vida que es la muerte, se sonrió de alegría y de satisfacción.

Tras ello, hizo uso de la palabra el Presidente del Club Joaquín Rocca Rivarola, que se refirió

el país, y a la presentación del Proyecto ante la Cámara de Diputados de la Nación por el Dr. Jorge Reynaldo Vanossi. que otorgaría el uso perpetuo por el Club de los terrenos en que estamos, amén de la autorización para futuras obras en los mismos.

Esta referencia, conocida días antes en el Club, y de lo cual hacemos extensa referencia en esta revista, provocó la justa y lógica alegría entre todos los presentes.

Inmediatamente se hizo entrega de los premios correspondientes a los Campeonatos del año 1985, y comenzó un baile que se prolongó hasta las cuatro de la madrugada.

Una Fiesta que entendemos de algún modo refleja los tiempos que vive el Club, por su brillo, por su alegría, por tanta presencia grata.

Una vez más tenemos que lamentar que la falta de espacio impida una concurrencia mayor, pues en ésta fue mucha la gente que debió quedarse sin poder concurrir debido a no tener lugar cuando vino a hacer su reserva.

Todos, los que estuvieron y los que no, sienten igual al Club, y de algún modo, estuvieron presentes en la Fiesta grande de esta casa.

EQUIDIET®

El Alimento Natural

ES UN PRODUCTO DE
 **Nutrimex S.a.**
ESPECIALIDAD EN NUTRICION EQUINA
DEPOSITO: HONDURAS 5455 GALPON 8
C.P. 1414 CAPITAL FEDERAL - TEL. 72-7931/ 774-0951
ESTACION PALERMO CARGAS (F.C.G.S.M.)

Julio.. sos una parte del Club!!!

Por el Gato de la Torre

¿Qué tal?

Mirá que hace rato que nos conocemos, ¿eh?

¡Cincuenta años!

Por eso, cuando supe que la Comisión Directiva, en un gesto que vos merecés por donde se lo busque, resolvió entregarte para el Aniversario una medalla de oro recordatoria de esos cincuenta años, me dije: ¡ésta, no me la pierdo!

Hubo risas, y lágrimas, y gargantas secas, por todo el comedor.

Ahí sentado, con todas las autoridades del Club, rodeado del afecto grande de todos los presentes, ese día del asado, ni vos, ni yo, ni nadie, lo olvidará así no más.

Con tus compañeros de muchos años, todos los que allí estaban el 1º de agosto, yo, el Gato, todos, la pasamos fenómeno. ¡Si hasta me dio ganas de sentarme arriba de la mesa!!!

Mirá que pasó el tiempo...

Cuando vos llegaste, eran otras épocas, Yo apenas tenía unos años, pero como mi viejo siempre me decía que tenía que respetar todo lo que me dijeran los socios mayores, y los marineros (¡qué pinta tenían con los uniformes aquellos autorizados por Prefectura!) también aprendí a quererlos.

Allí en "tu puerta", estaban Juan Schiavi (si me habrá hablado aquel paisano fenomenal!), Urreta, que después llegó a Intendente y dejó una huella grandota de afecto al Club, de servicios distinguidos, de sentido leal y cabal del deber (hoy el Club tiene la suerte de tenerlo, al hijo, de socio) y vos.

Adentro, Antonio de capataz. Un día, que a mi viejo le clavaron un anzuelo de esos inmensos que se usaban para el armado, Antonio se lo sacó con una pinza en medio segundo. ¡Qué maravilla que era sacando anzuelos!

Los marineros de adentro eran, de día, el tano Vicente y Héctor.

Blanca, de impecable guardapolvo blanco, immaculado, atendía a las señoras del Club. De noche, la guardia de adentro, la hacían Tomás y Ramón...

26

Capurro en la vieja lombricería, donde ahora está el "aguantadero" de los miembros de la Subcomisión de Pesca que acaudilla Jorge Sormani... don Angel y luego Pereyra, en el Buffet.

Nario Presidente... qué respeto... qué tipo imponente, serio, adusto, pero buenazo, trabajador como nadie, con fe en lo que hacía —y casi nada hizo— esta casa y este muelle, él acaudillando 480 socios más, con su sólo esfuerzo intelectual y material!

¡Era exigente con todo, pero siempre siempre, en la fila, primero él!

Después, Gaddi, y esa maravilla de persona que fue don Enrique Sessarego, catorce años presidiendo el Club, hasta el día de su muerte ¡Si hasta un ojo dio en el Club, ¿te acordás?, cuando pasando por el muelle como hacía siempre, un plumazo le costó un ojo.

El colectivo que venía especialmente al Club desde Plaza Italia, luego el taxi también especial, ¡qué club!

La creciente del cuarenta... la primer gran batalla que tuvo el muelle, contra el río más ancho del mundo.

Era impresionante, los durmientes se levantaban como escarbadientes, el agua corría por los pasillos del edificio, y Tomás se fue a la Torre, a mi Torre (yo estaba mirando desde la Costanera, aterrado) desobedeciendo órdenes de la Prefectura que querían hacer que abandonara el edificio porque dudaban de su resistencia... Tomás contaba después que la Torre se movía!

La Comisión Directiva de entonces le dio una medalla de oro por el gesto... como ésta tuya de ahora, las dos, muy, pero muy merecidas!!!

Donde ustedes ahora guardan elementos y lombrices, había un coqueto saloncito de espera para la gente que esperaba que la fueran a buscar. La luz de mercurio no existía. Había unos muy lindos faroles pintados de verde.

Donde está ahora la Presidencia había un salón de estar, que era una maravilla. Donde ahora están la

En la actual sala de subcomisiones y de juego, era el Salón Pineda, en homenaje a un socio muy prestigioso, ya fallecido, En la actual biblioteca, el comedor, y donde están los roperos de la zona sur, la cocina. Arriba, donde están el comedor, el bar y la cocina, era una enorme terraza.

En mi Torre, estaba la recepción de noticias de la agencia Reuter. Allí, antes que a ninguna otra parte del país, llegó la noticia de la finalización de la Segunda Guerra Mundial en 1945. Como el teléfono directo del operador se había quedado mudo, éste bajó las escaleras gritando para hablar por el teléfono del Club a la agencia. Así fue como el Club fue el primero en saber la gran noticia.

El muelle, Julio, ¿te acordás?, era casi igual, salvo el mareógrafo, que no existía y había una "punta" que daba una pesca brutal!

Los "muchachos" de entonces... Del Bello, Taruco, Degiorgi, Blanco, Monsalve, Grecco, Della Maddalena, Bossio y su gorrita (boina) colorada, y tantos otros. Siempre en la punta, meta armados, bogas, dorados, pacúes... eran los precursores de la "banda" actual del mareógrafo.

Y los nocheros del pejerrey, los que no faltaban nunca, como Richini, Lahitte, Caamaño, Milanessi...

¡Qué llenos en la sala de juego! El mismo Caa-

...osario, ...o, ...o, ...o, el padre del actual Presidente, Vittulli, Menéndez, los Tisi, Lópina, Giménez Mariño, Días y su pipa, Christello, y tantos, ¡tantos otros!

Ché... Julio... nos acordamos de todo, ¿eh?

Los años cuarenta... y los cincuenta... y los sesenta... y los setenta... y ahora. Siempre vos, ahí en la puerta, cuidando el Club que es, estoy seguro, mucho más que parte de tu vida. Sos una parte del Club.

Por eso, cuando escribo estas líneas para vos, de pronto me doy cuenta que estoy hablando del Club. Cuento aquellos tiempos, los recuerdo, porque vos estás metido en esa historia, son un todo indisoluble.

Cada uno de los que nombré aquí, y de los cientos o más que no nombré, porque sería imposible hacerlo, estoy seguro, los que están en este mundo y los que se fueron a la región de las pesquerías eternas, todos, están sonriendo, con vos, al evocar los viejos tiempos.

Yo me asomo, antes de dormir, a las ventanas de mi Torre, cuando hago la recorrida mientras afuera silba el viento, miro hacia la puerta, sé que estás vos, y me duermo tranquilo. Hace cincuenta años que lo está, con vos, allí.

El Boloñés

ESPECIALIDAD
EN PASTAS CASERAS

42 AÑOS DE PRESTIGIO EN BELGRANO

Juramento 2540 - Capital (1428) Tel.: 783-0815

el Club fue de los chicos!!!



La Fiesta del Niño Pescador, resultó a todas luces realmente brillante. La foto muestra a un conjunto de cómicos que deleitó con su presencia a más de cuatrocientos niños que se dieron cita en el Salón de Actos del Club.

Como todos los años —esto ya es tradición— días después del Aniversario que tanto nos convoca a todos, el Club de Pescadores se convirtió en un auténtico pandemonium: la Fiesta del Niño Pescador.

Que es un poco, de algún modo, la expresión del cariño y del amor del Club grande a sus futuros integrantes. A los hijos y nietos de nuestros consocios. A todos los chicos.

Un conjunto de cómicos realmente excelente mantuvo quietecita a la tan querida y simpática "indiada". Otra vez maravillosas bolsas de golosinas de todo tipo, preparadas con amor y paciencia por todos los que, convertidos en una verdadera línea de producción y envasamiento, allá en la sala de juego, dan generosos su tiempo y su trabajo por

todos los chicos de esta casa. De vuelta las rifas y los premios movilizaron risas, aplausos, contento por doquier. Nuevamente ese grupo de atletas notables que practican las artes marciales hicieron cumbre en la admiración infantil y adulta que rodeaba el salón lleno de gente.

Sí. Estas cosas son posibles porque hay García López, porque hay Donos, porque hay Rizas, Viudez, Pulelas, García Maxit, Rodríguez, Maestri, Gianinis Rocas, Méndez, González, Saint Paul, porque hay gente que sabe ser feliz con la risa de un chico, con la felicidad inocente y contagiosa, Porque hay un Club como este. Porque hay gente como la que esta casa tiene...

Aquel invento de hace treinta y pico de años... sí... ¡anduvo fenómeno!

La misa en homenaje a los socios fallecidos

El sábado 2 de agosto a las 11 y 30 horas tuvo lugar en el hall de entrada la Misa de Homenaje a nuestros inolvidables antecesores y amigos. Una vez más, el Reverendo Padre Larken, nuestro cura pescador y amigo, traído por la voluntad y la disposición estupenda de Mario Hidalgo, y su señora, fue el sacerdote celebrante.

Se recordó especialmente a los Presidentes fallecidos en este último año, don Juan Duarte y don Nicolás Falabella, a los grandes amigos Eliseo Fer-

nández y Joaquín Otero, cuyas familias como siempre concurren prácticamente en pleno, y a todos los socios fallecidos el último período, teniendo como siempre el homenaje, un sentido recuerdo para todos los socios fallecidos del Club de Pescadores desde su fundación.

Más de sesenta personas hicieron marco adecuado en esa fría mañana de agosto, cerrando la ceremonia con la tirada de flores al río, que tanto aprieta las gargantas y arde en nuestros ojos...

JULIO MORIYA HNOS. S.A.

LA PAMPA 3638 - BUENOS AIRES - T.E.: 552-8684

Ya está pronto a finalizarse el cierre de la galería, constituyéndose así en un muy lindo lugar de estar, que hará las delicias de las sacrificadas esposas de los pescadores en los días invernales, y las de todos, cuando en las tardes, después de esas maravillosas jornadas de pesca del pejerrey guazucero, nos sentemos cerca de la estufa de leña a gozar y reír de las charlas y comentarios amigos, y con los trucos compañeros.

Asimismo, el nuevo refugio, ideal comodidad y necesidad, está recién terminado, y se comienza a trabajar en la nueva pasarela, ya marcado el lugar exacto donde la misma quedará ubicada.

Caminos en distintas orientaciones, permitirán andar sin problemas en los días de lluvia por el parque (sí, ahora podemos decir parque!!!); se proyecta plantar cítricos en distintas partes (¡qué maravilla va a ser el ámbito, lleno de aroma de azahares en la época de la floración!), y acá vale la pena

detenerse en algo. El socio podrá consumir libremente esos frutos sin costo alguno. Pero no deberá hacerlo fuera del Club, es decir que no podrá "cosechar" para llevarse a su casa. Una manera simpática que todos tengan acceso a esa alegría de comer los propios frutos...

Se distribuirán lo antes posible parrillas en el parque, y se sembrará césped, Una cancha de voley, y otra de bochas, ampliará la gama de prestaciones. Y los juegos para chicos.

Y algo que también anduvo: este año dijimos que íbamos a sembrar maíz en invierno para intentar que la boga se quedara. ¡Y se quedó!!! Buena cantidad, y de muy buen tamaño, es capturada por los socios que se deciden a hacerlo, cuando falta la querida flecha de plata.

Mientras tanto, desaparecido el muelle chico, se prolongará hasta el último centímetro de nuestro terreno, el muelle largo. Este Club... ¿por cuántos vale?

SUBCOMISIONES

- ANEXO CHASCOMUS:** Presidente: Sr. Juan José Picco
Vocales: Sr. Carlos E. Jurgensen, Sr. Oscar José Rizzutti, Sr. Gustavo Enrique Gavilán, Sr. Ricardo Erize.
- ANEXO PARANA GUAZU:** Presidente: Sr. Romeo Ferretti
Vicepresidente: Sr. Ricardo Jurgensen
Secretario: Sr. Ivet Ramos
Vocales: Sr. Vito Caradonna, Sr. Angel Colombo, Sr. Ralph Groves, Sr. Fernando Guerrero, Sr. Leoncio Lera, Sr. Alberto Maxera, Sr. Oscar Navone.
- ASUNTOS LEGALES:** Presidente: Sr. Dr. Enrique Guillermo Mabromata, Sr. Dr. Manuel Morera, Sr. Dr. Oscar Mezzullo, Sr. Dr. Jorge Márquez.
- BIBLIOTECA:** Presidente: Sr. Mario Dall'Orso
Vicepresidente: Sr. Osvaldo Gari Costa
Secretaria: Sra. Teresa de Mazzullo
- CADETES:** Presidente: Sr. Guillermo Marti
Vicepresidente: Sr. Eduardo Cinque
- CLUB DEL NIÑO PESCADOR:** Presidente: Sr. Héctor Dono
Vicepresidente: Federico García López
Secretario: Sr. Néstor Maresca
Vocales: Sra. Ana María de Saint Paul, Sra. Ana de García López, Sra. Ofelia de Pulella, Sra. Eloísa de Giannini, Sra. Dora de Rizza, Sr. Fernando Pulella, Sr. Walter Giannini, Sr. Alberto Rizza, Sr. Carlos Saint Paul, Sra. Beatriz de Dono.
- DAMAS:** Presidente: Sra. Eloísa de Giannini.
Sra. Beatriz de Dono, Sra. María E. L. de Maestri, Sra. Cristina de García Maxit, Sra. Ofelia de Pulella, Sra. Marta S. de Rodríguez, Sra. Carmen de Rocca Rivarola.
- EDIFICIO Y PATRIMONIO:** Presidente: Sr. Federico Riganti Muñoz
Vocales: Sr. Arq. Eduardo Casais, Sr. Arq. Jorge De Filippo, Sr. Ing. Miguel De Filippo, Sr. Ing. Edmundo Bozzi, Sr. Luis Alberto Aguilera, Sr. Alberto Picard, Sra. Adriana de Borzone, Sra. Carmen de Rocca Rivarola, Sr. Vito Caradonna, Sr. Romeo Ferretti, Sr. Arturo Mazzullo, Sr. Arturo Viudez, Sr. Luis Moriya.
- ESTATUTOS Y REGLAMENTO:** Presidente: Sr. Mario Dall'Orso
Vicepresidente: Sr. Ricardo Maestri
- EXCURSIONES:** Presidente: Sr. Ricardo Rocca
Secretario: Sr. Juan Carlos Rodríguez
Vocales: Sr. Fernando Guerrero, Sr. Ricardo Rizza, Sr. Pedro Mazzoni, Sr. Eduardo Ricci.

COLGANTE, REGULABLE, LIVIANO,
CAJA AUTOMÁTICA, CONSTRUIDO EN PERFILES
DE ALUMINIO, IDEAL PARA SU LAVADERO.

PARA TENDER
COMODAMENTE
SU ROPA

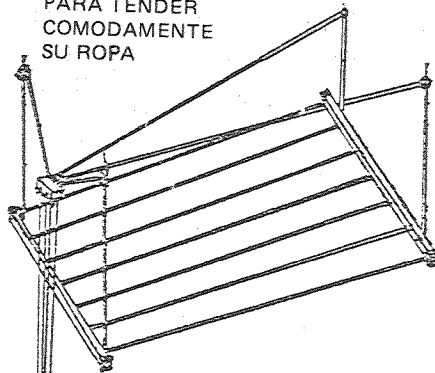

TENDEDEROS ATALAYA

771-3207
Palermo Viejo
OSVALDO O. SPANDONARI
Todas las marcas
Service y Recolocación

MARIO BERTINETTI

Construcción y
reparación de techos

Zinguería de obra

Ventilaciones

Canaletas

ESTRADA 2580 Depto. 8
Villa Maipú - San Martín
Tel. Part.: 755-3405

COMPRESORES FOREST

DE 1/2 HP y 20 HP

Av. Forest 736 - Capital (1427) Tel.: 551-0488

FIESTAS Y BUFFET:

Presidente: Sr. Arturo Viudez
Vicepresidente: Sr. Francisco Valzorio
Vocales: Sra. Eloísa de Giannini, Sra. María Elsa G. de Viudez, Sr. Ivet Ramos, Sr. Adolfo Márquez, Sr. Juan Carlos Rodríguez, Sr. Juan José Garone, Sr. Ricardo Carca, Sr. José López Castellano, Sr. Mario Rubén Stéfano, Sr. Martín Márquez, Sr. Celestino Gutiérrez, Sr. Juan Carlos Racco, Sr. Mario Dall'Orso, Sra. Marta de Rodríguez, Sra. María E. L. de Maestri, Sra. Angela de Sormani, Sra. Cristina García Maxit y Sr. José Luis García Maxit.

MUELLE:

Presidente: Sr. Ricardo Rocca
Vicepresidente: Sr. Vito Caradonna
Vocales: Sr. Pedro Mazzoni, Sr. Ricardo Rizza, Sr. Ricardo Erize, Sr. Jorge González, Sr. Eduardo Ricci.

PESCA:

Presidente: Sr. Jorge Sormani
Vicepresidente: Sr. Jorge Araneo
Vocales: Sr. Francisco Cinque, Sr. Eduardo Cinque, Sr. Oscar Pisani, Sr. Luis Scasso, Sr. Guillermo Marti, Sr. Miguel Lavoratto, Sr. Osvaldo Bazuzi, Sr. Carlos Castelú, Sr. Mario Bertinetti.

POOL:

Presidente: Sr. Francisco Valzorio
Vicepresidente: Sr. Alberto Nieri
Secretario: Sr. Arturo Mazzullo

PRENSA Y CULTURA:

Presidente: Sr. Joaquín Rocca Rivarola
Vicepresidente: Sr. Mario Dall'Orso
Vocales: Sr. Pascual Lococo, Sr. José Lococo.

RELACIONES PUBLICAS:

Presidente: Sr. Mario Raponi
Sr. Ricardo A. Maestri.

SOLARIUM:

Presidente: Sr. Arturo Mazzullo
Vicepresidente: Sr. Eduardo Borzone

IMPORTANTE:

La Comisión Directiva se hace un deber en agradecer a todos los Miembros de Sub-comisiones del Club, por la extraordinaria labor realizada y por su valiosa colaboración, que hizo posible, a pesar de su magnitud, la concreción de los trabajos programados.

Impreso en Talleres Gráficos Editorial Sabalain S.R.L. - Heredia 651/53 - Capital Federal - Tel.: 552-8023/551-6268

EL CHULO CARBURACION

Taller de Precisión de
Carburadores y Bombas
de Nafta

El Salvador 4524

Capital

RECONOCIMIENTO LABOR

H.C.D.

Mesa de los jueves

ADHESION SOCIO

Sr. Juan Carlos Crispino